

Sélection du menu Ouvrir... Ctrl+O

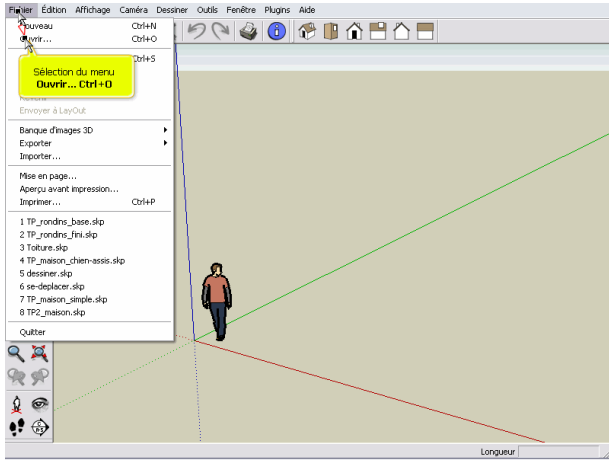

Choisissez TP_roudins_base.skp

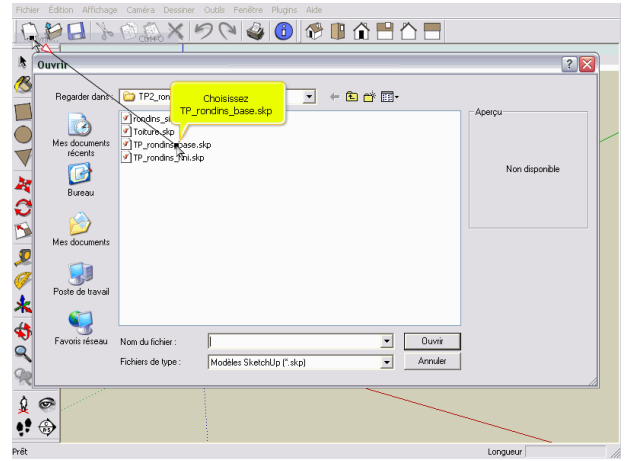

Sélectionnez l'outil Cercle

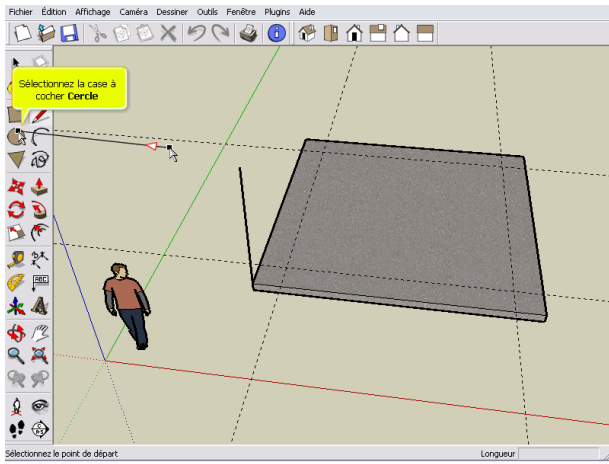

Positionnez votre affichage sur le plan vert
Tapez 15cm et Entrée

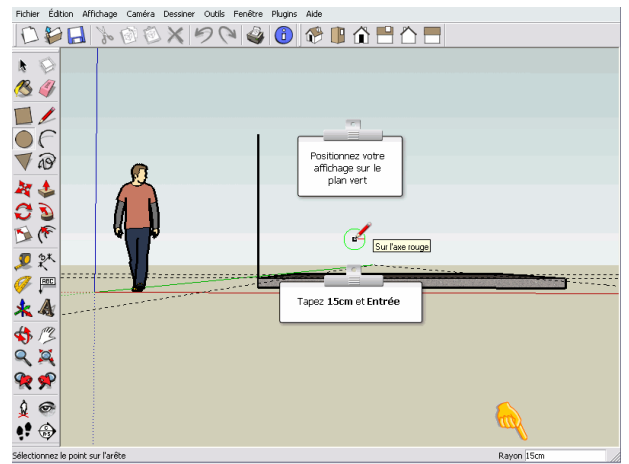

Sélectionnez l'outil Déplacer/Copier

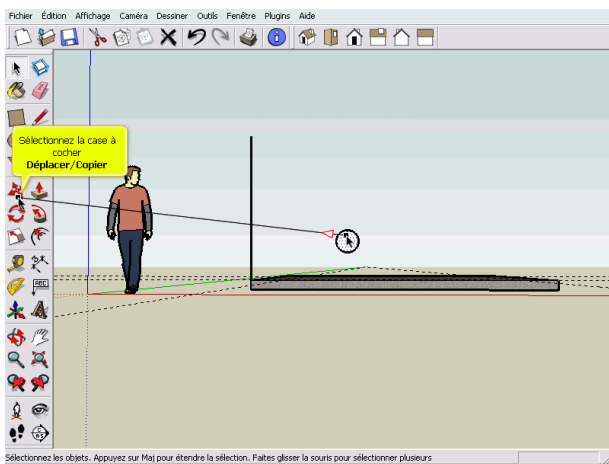

Sélectionnez l'extrémité basse du cercle

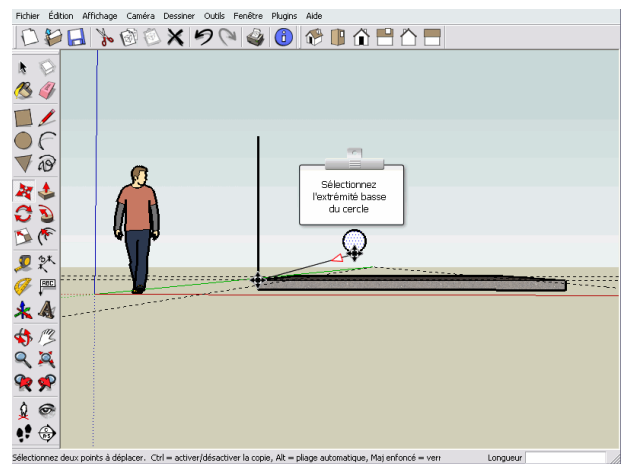

Sélectionnez l'outil Pousser/Tirer
Et positionnez-la sur cette ligne de construction

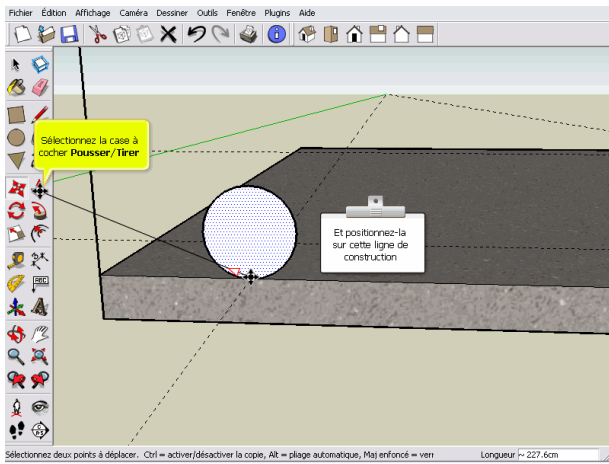

Poussez jusqu'au bord de la dalle

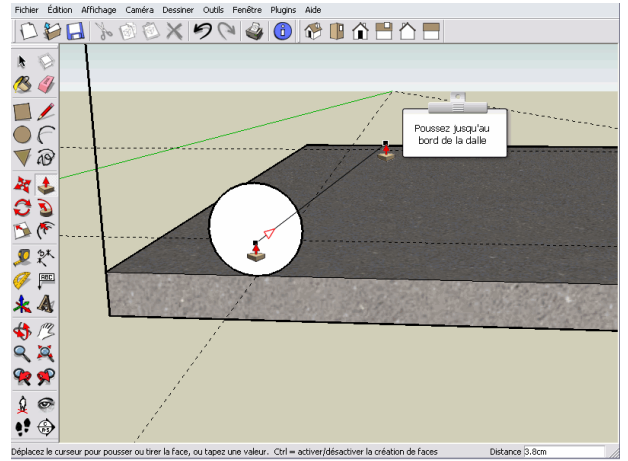

Sélectionnez l'outil Déplacer/Copier
Sélectionnez le rondin

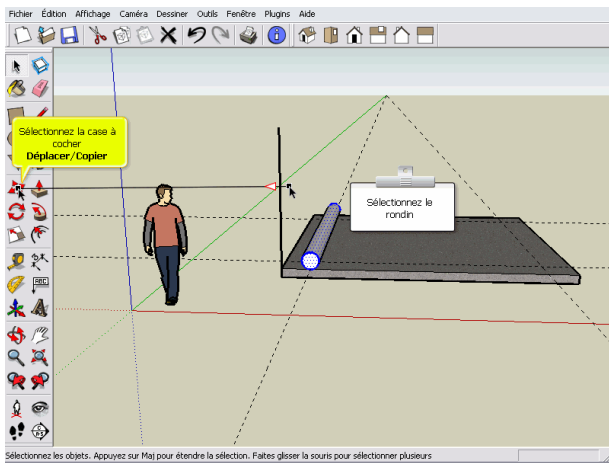

Sélectionnez l'extrémité basse du rondin

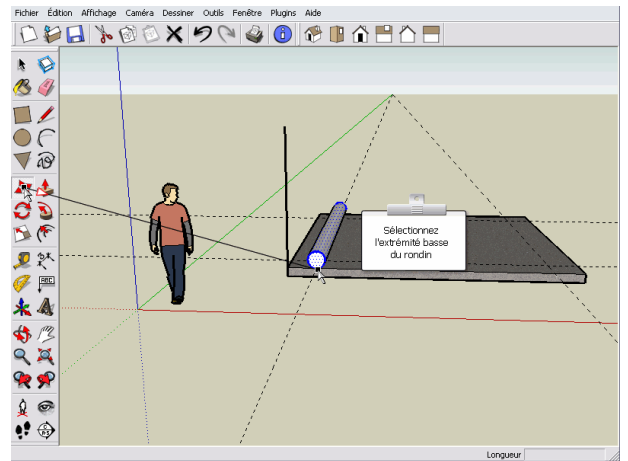

Et copiez-le à l'aide de la touche Ctrl

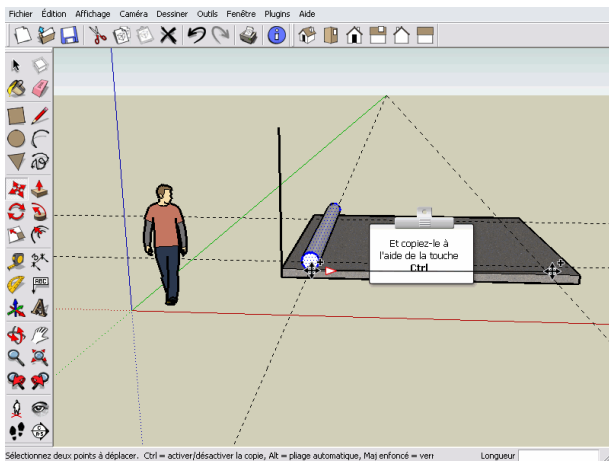

Sélectionnez l'outil Faire pivoter

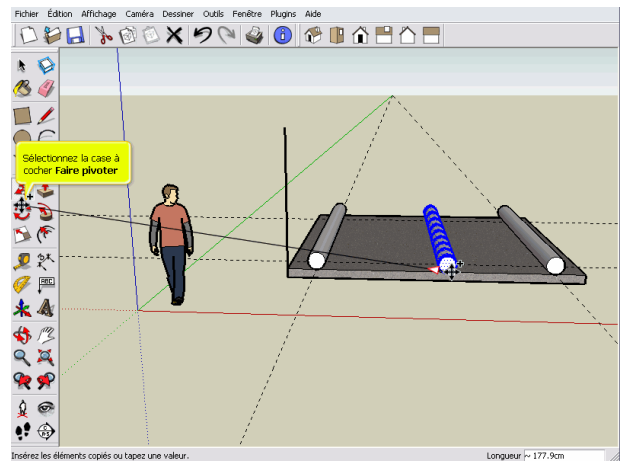

Choisissez la direction d'origine sur le plan bleu

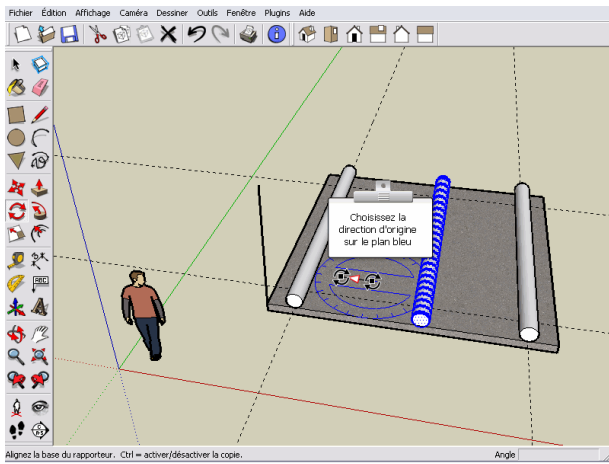

Pivotez à 90°

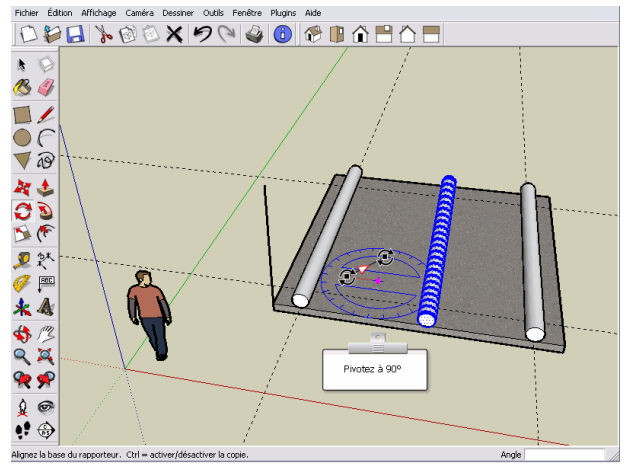

Sélectionnez l'outil Déplacer/Copier

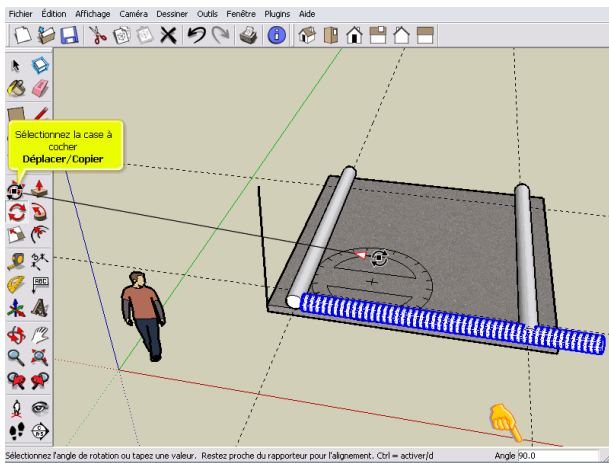

Cliquez sur le bouton Flèche Haut pour verrouiller le déplacement sur l'axe bleu

Saisissez 15cm et Entrée

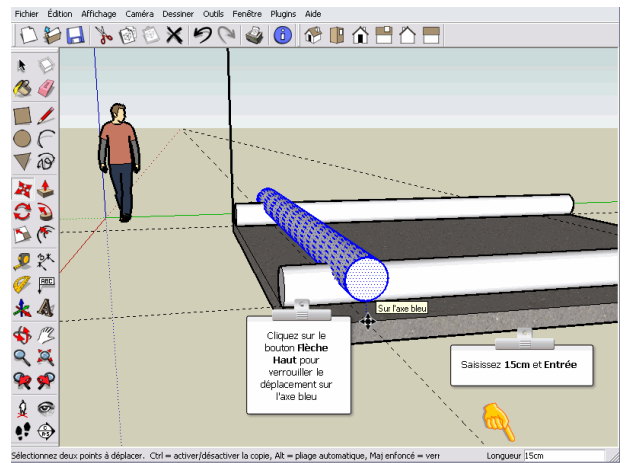

Copiez et renouvelez l'opération

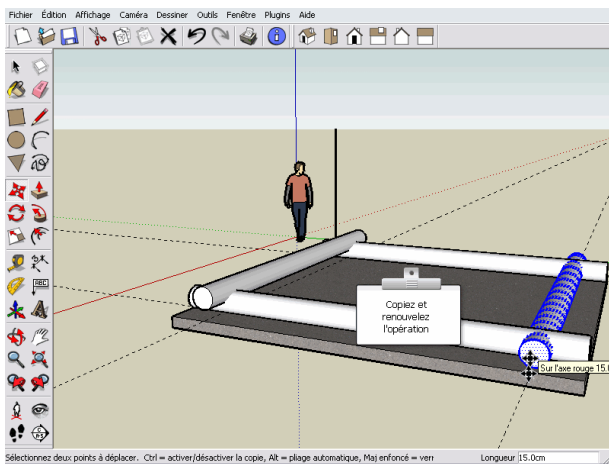

Cliquez sur le bouton Dessus

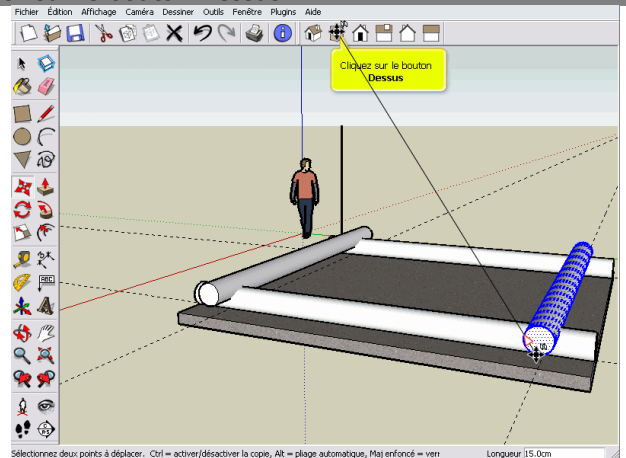

Sélectionnez l'outil Sélectionner

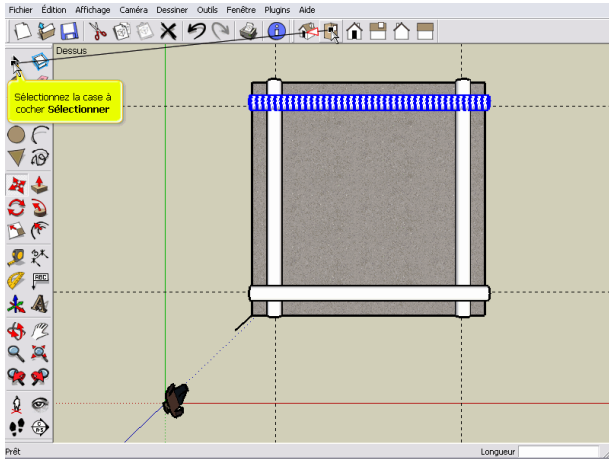

Sélectionnez les rondins

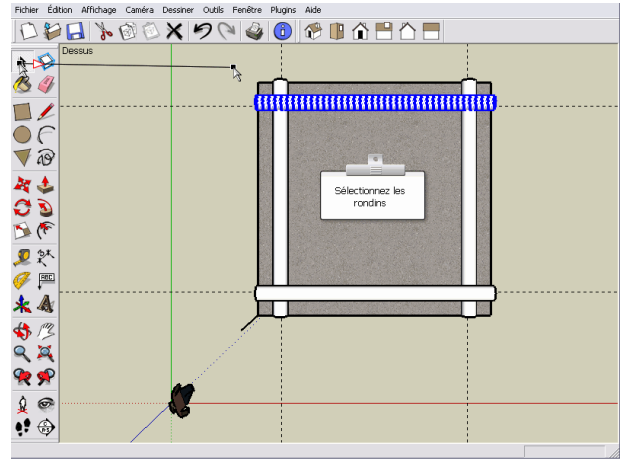

Désélectionnez la chappe avec les touches MAJ + Ctrl

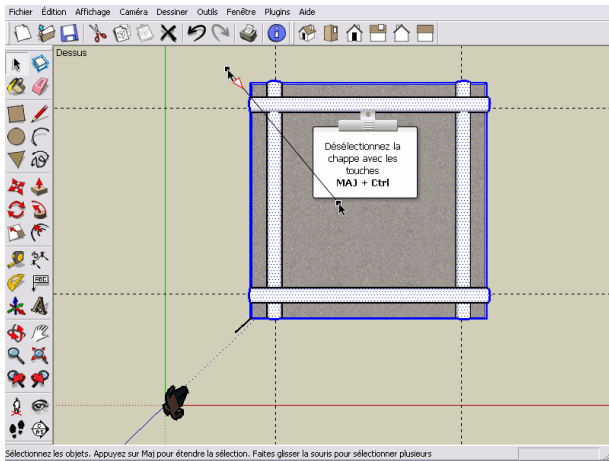

Sélectionnez l'outil Déplacer/Copier

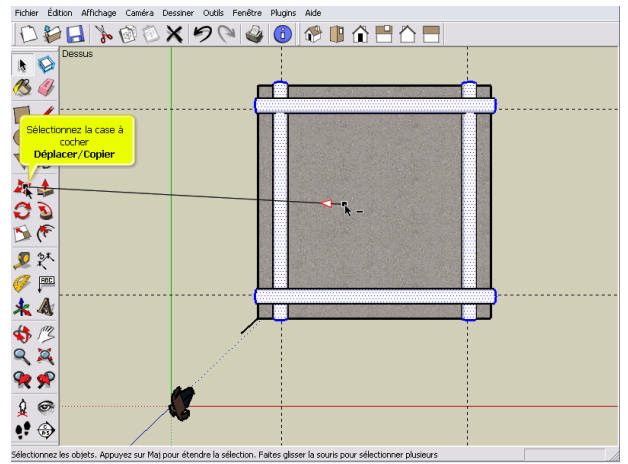

Copiez le premier rang
Tapez *7 et Entrée
pour copier 7 rangs

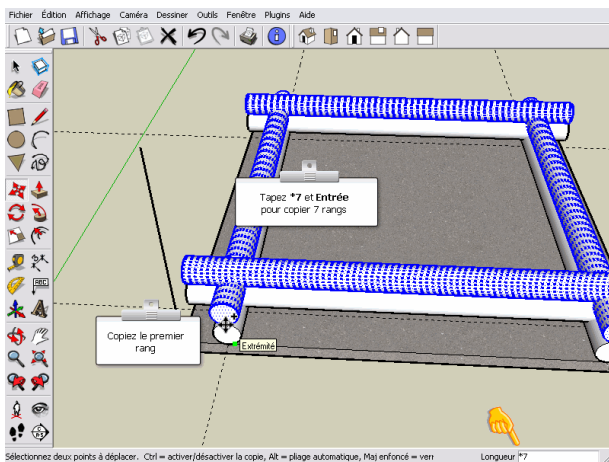

Sélectionnez l'outil Ligne

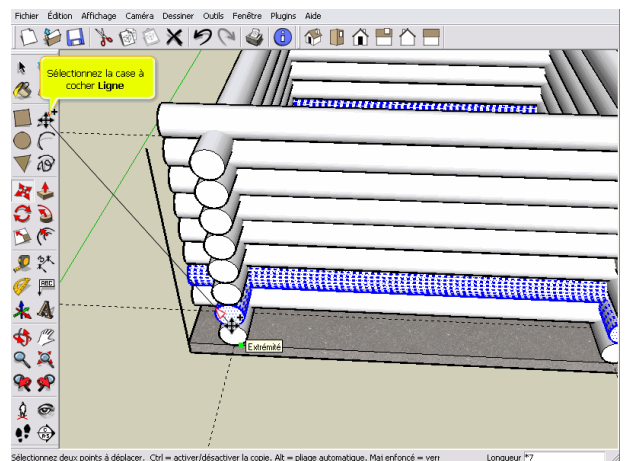

Sélectionnez l'outil Pousser/Tirer

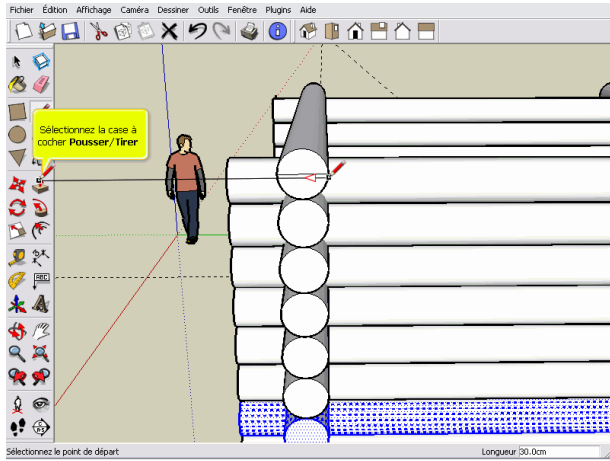

Sélectionnez l'outil Ligne

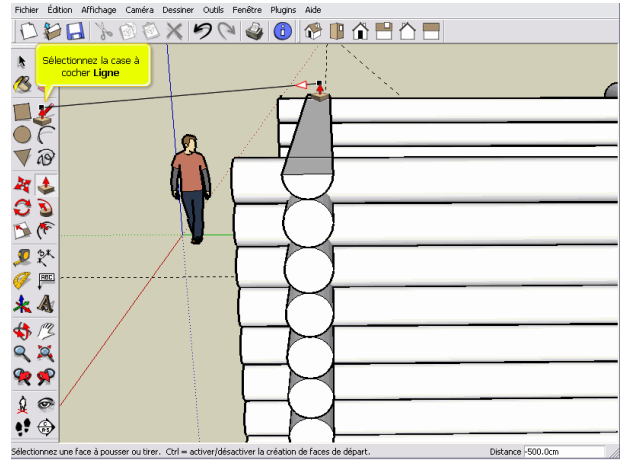

Sélectionnez l'outil Pousser/Tirer

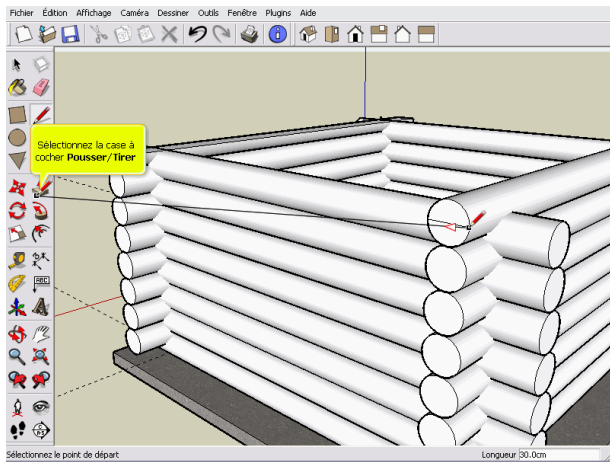

Sélectionnez l'outil Arc

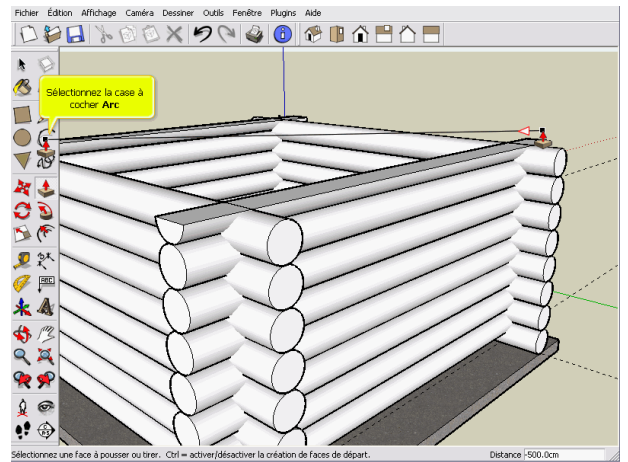

Accrochez l'extrémité du rondin puis cliquez sur la dalle. Les pointillés bleus apparaissent

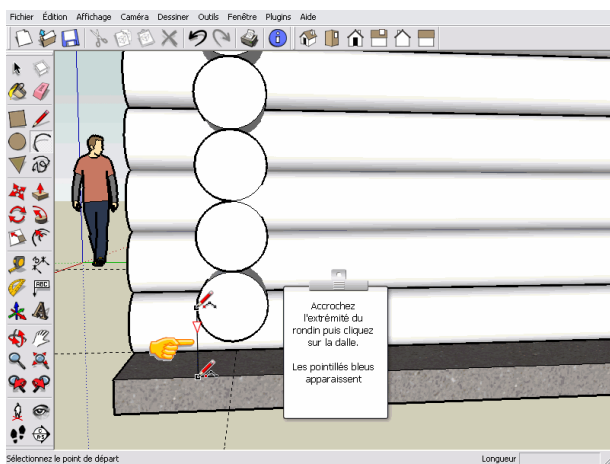

Idem pour l'autre extrémité

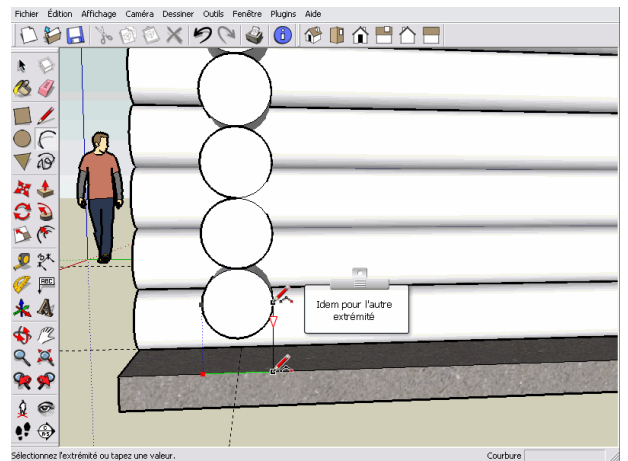

Sélectionnez l'outil Ligne

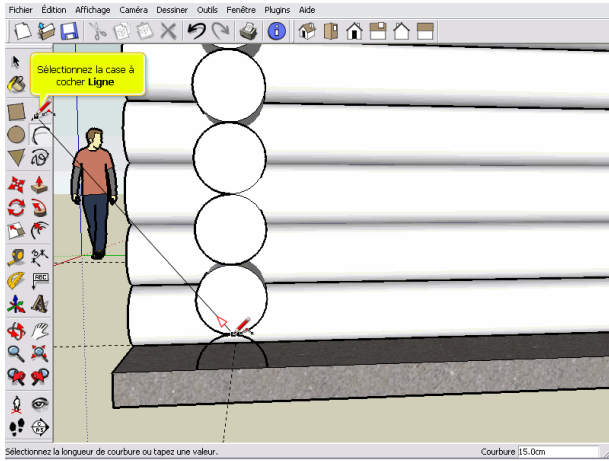

Sélectionnez l'outil Déplacer/Copier

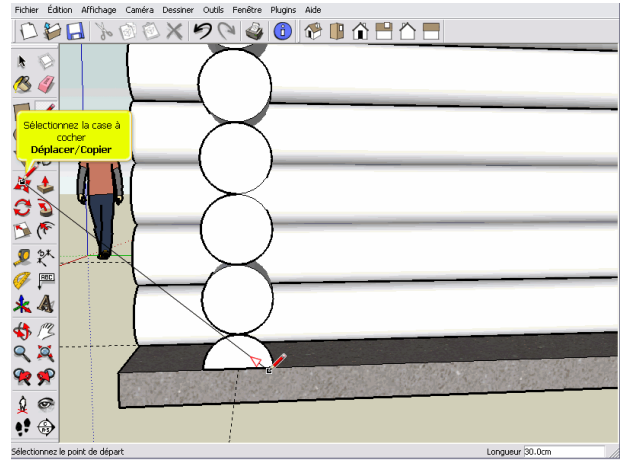

Sélectionnez l'outil Sélectionner

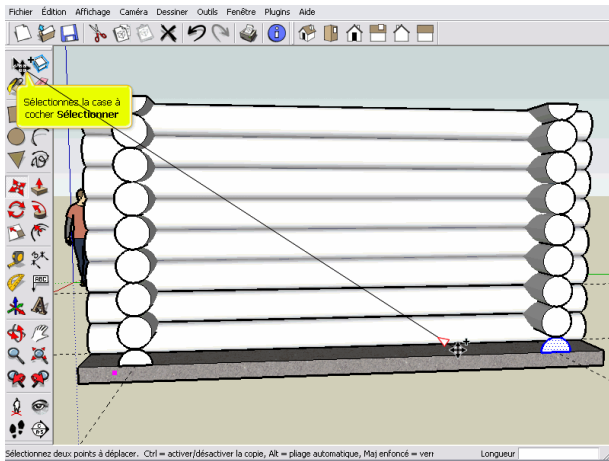

Sélectionnez l'outil Pousser/Tirer

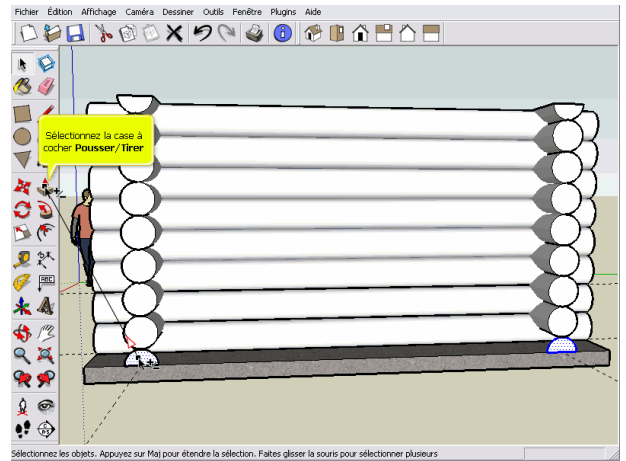

Sélectionnez l'outil Rectangle

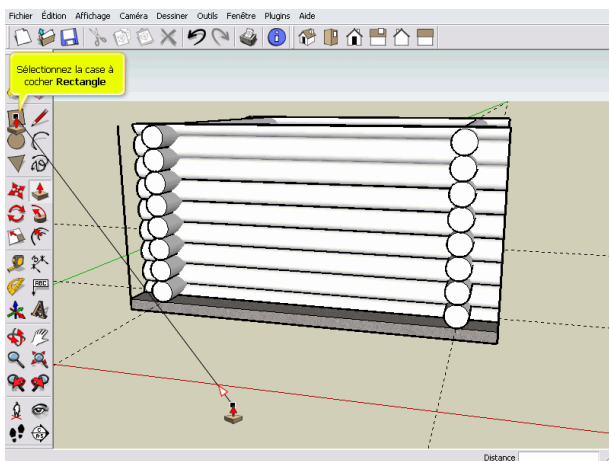

Sélectionnez l'outil Pousser/Tirer

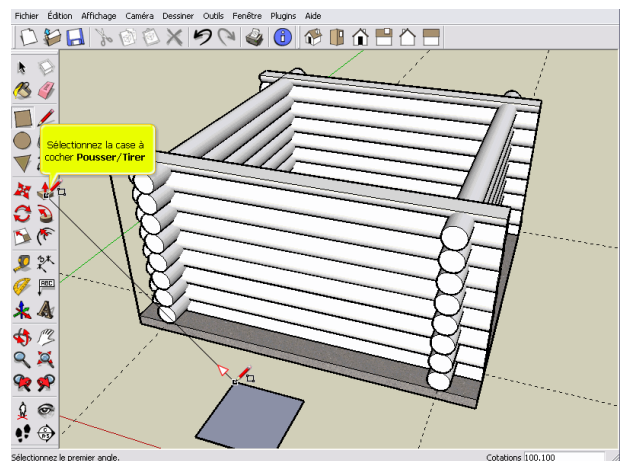

Cliquez sur le bouton Dessus

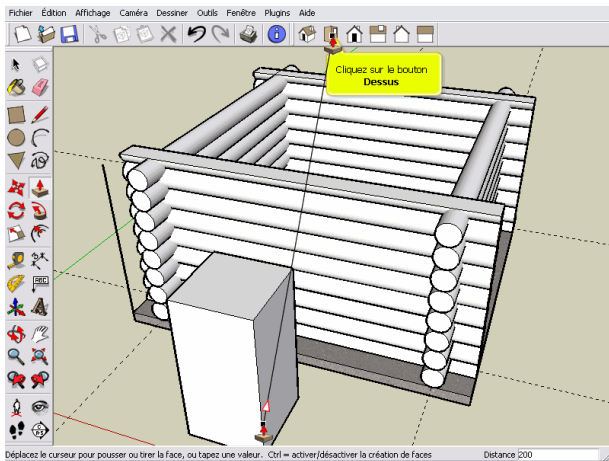

Sélectionnez l'outil Sélectionner

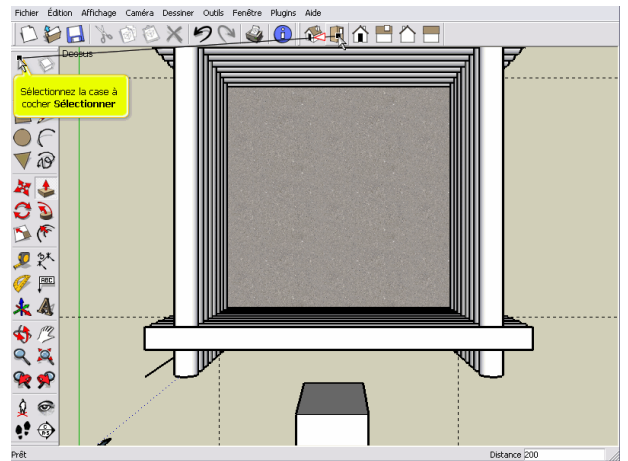

Sélectionnez l'outil Déplacer/Copier

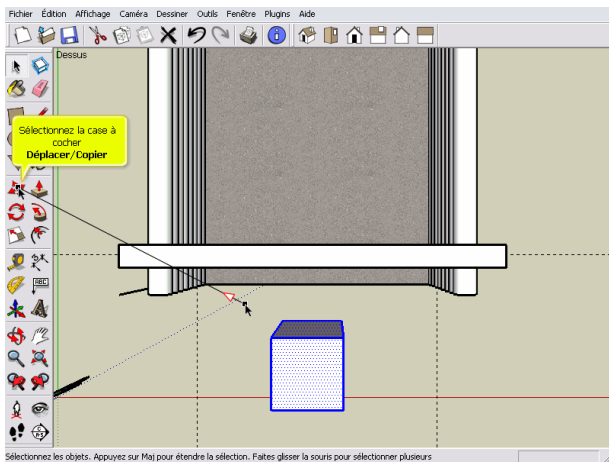

Sélectionnez le point milieu droit

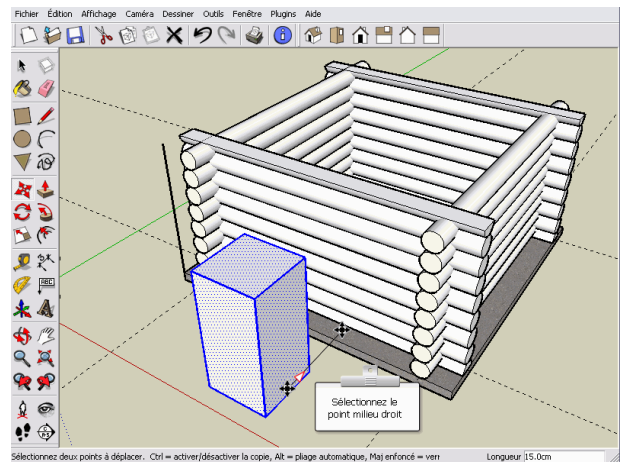

Clic-droit de la souris

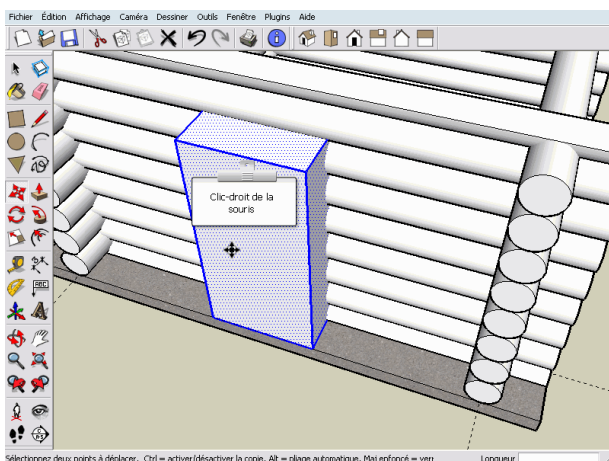

Sélection du menu Intersection
Sélection du menu Intersection avec le modèle

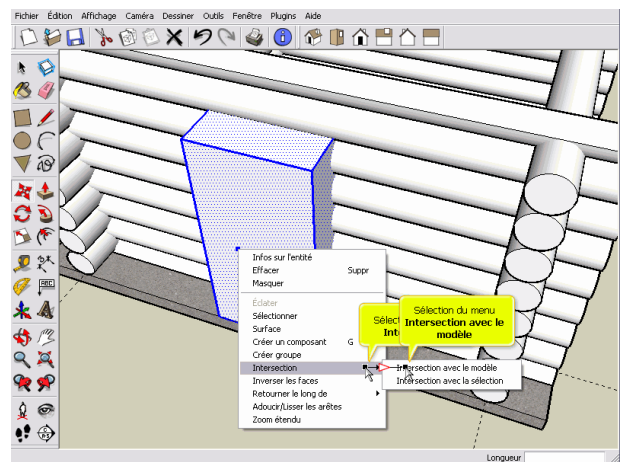

Sélection du menu Effacer Suppr

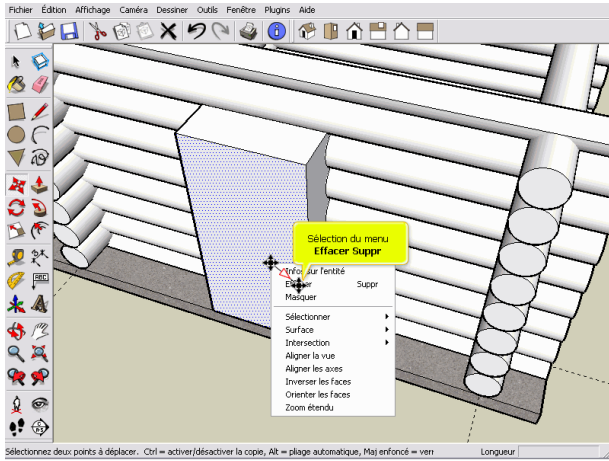

Sélectionnez l'outil Sélectionner

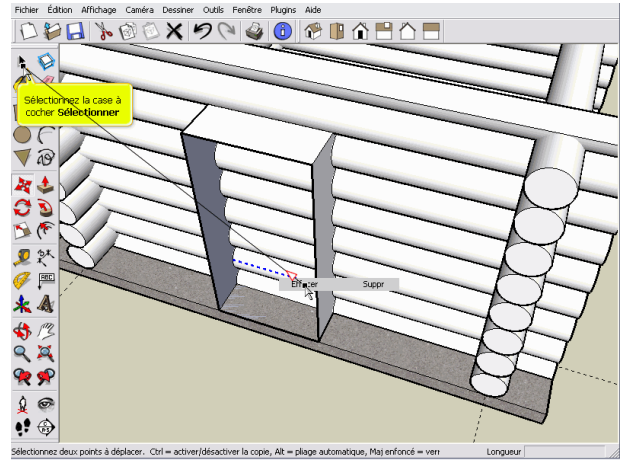

Sélection du menu Effacer Suppr

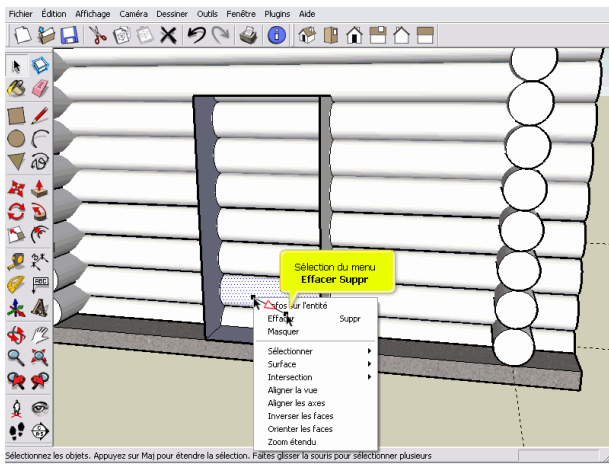

Sélectionnez l'outil Rectangle

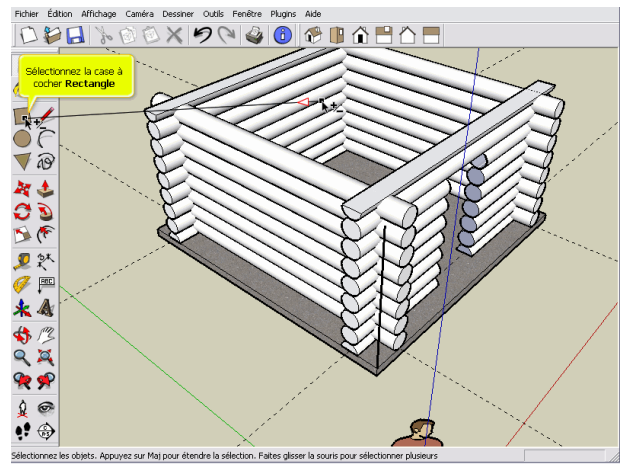

100cm,120cm et Entrée

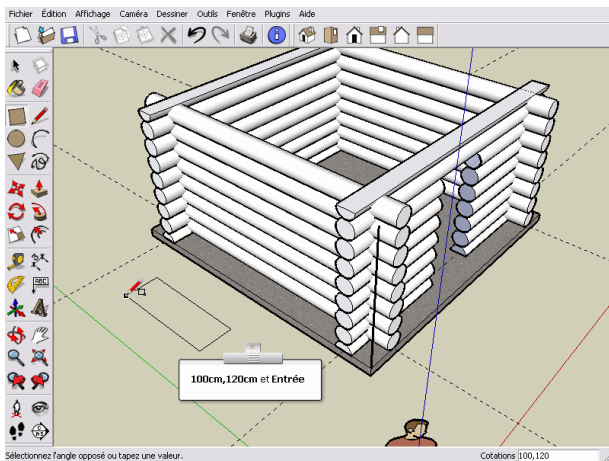

Sélectionnez l'outil Pousser/Tirer

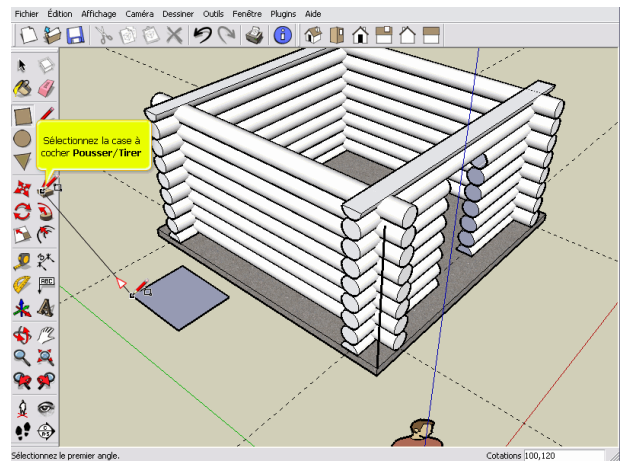

Sélectionnez l'outil Sélectionner

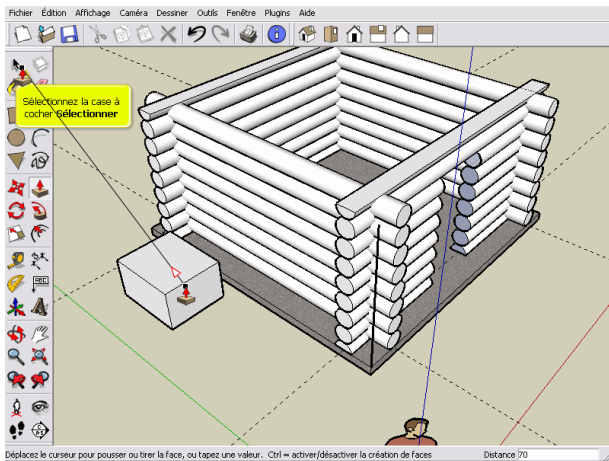

Sélectionnez l'outil Déplacer/Copier

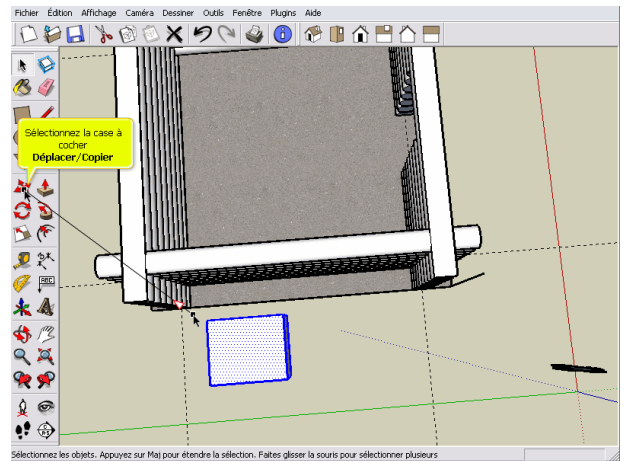

Sélection du menu Intersection
Sélection du menu Intersection avec le modèle

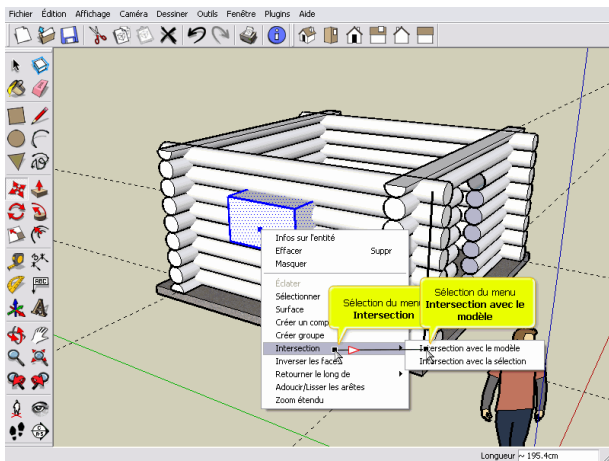

Sélectionnez l'outil Sélectionner

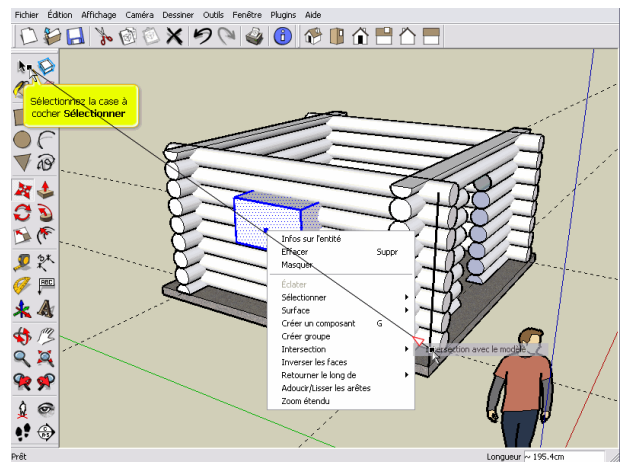

Cliquez sur le bouton Dessus

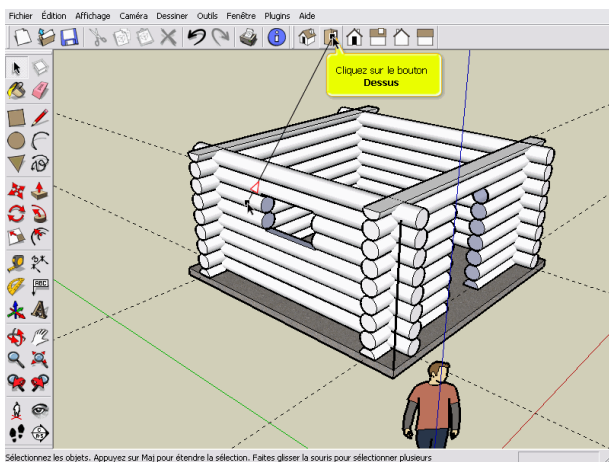

Sélectionnez l'outil Colorier
Appuyez sur la touche
Ctrl + MAJ
pour dé-sélectionner la dalle

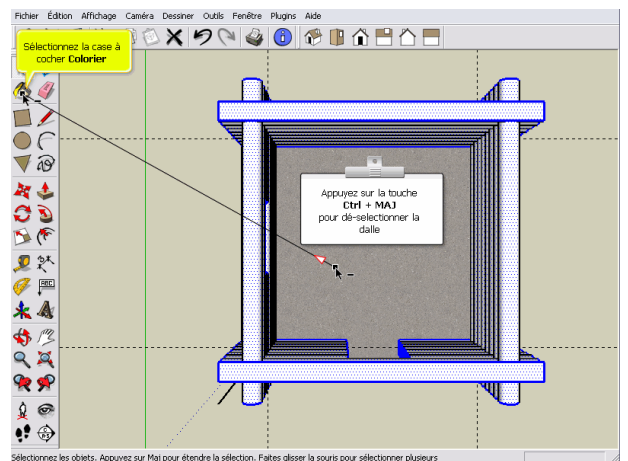

Choisissez le matériau bois

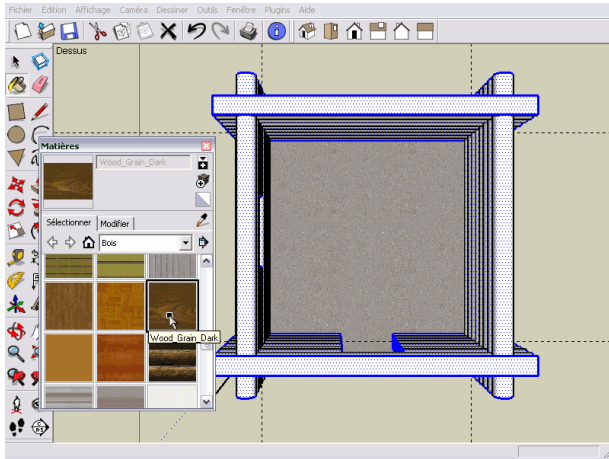

Sélectionnez l'outil Sélectionner

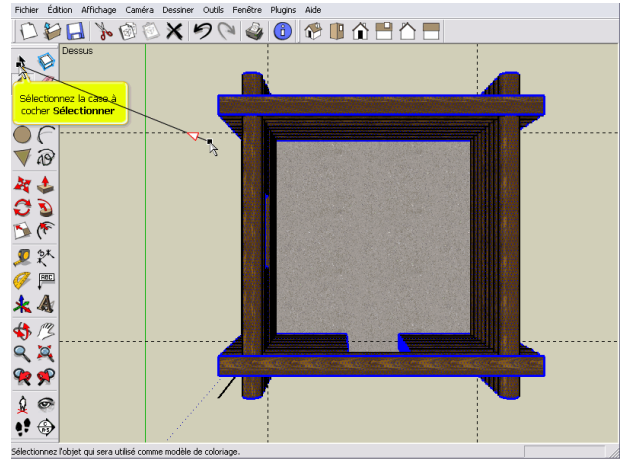

Sélectionnez l'outil Colorier

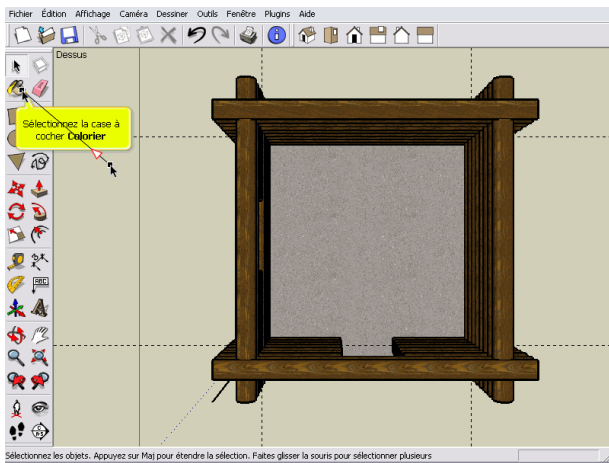

Cliquez sur MAJ pour remplacer la couleur des coupes

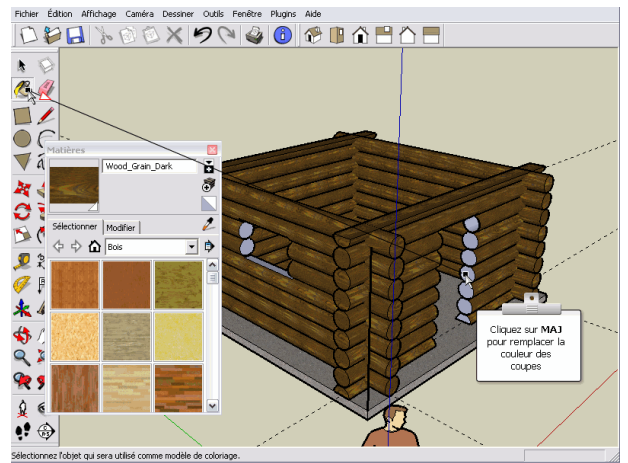

Sélection du menu Importer...

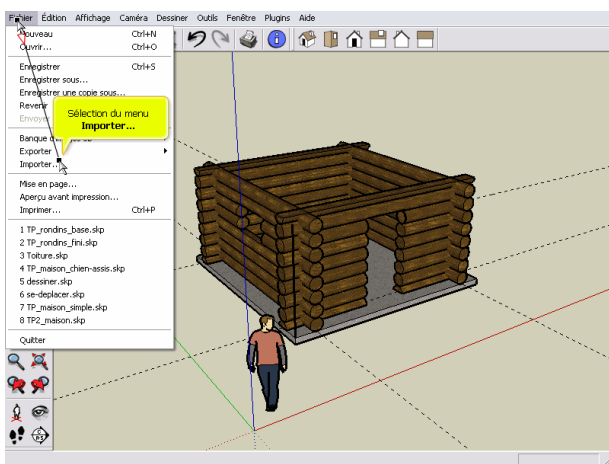

Choisissez la toiture

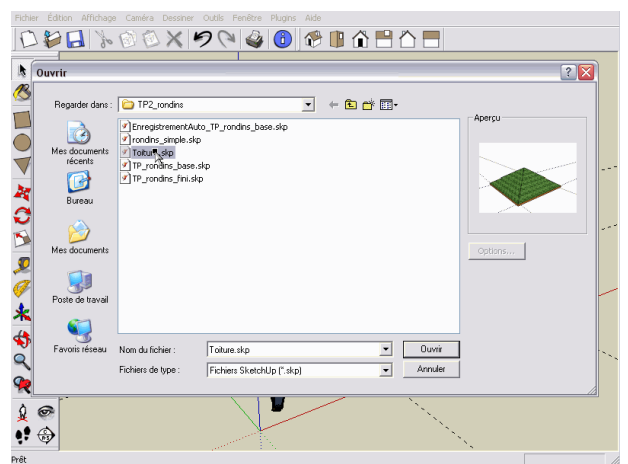

Sélectionnez l'outil Sélectionner

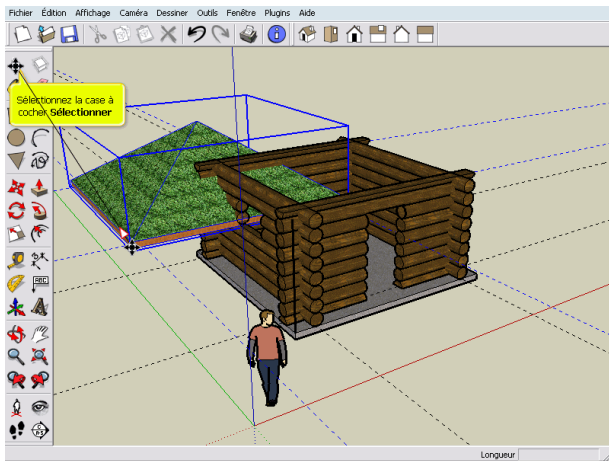

Sélectionnez l'outil Déplacer/Copier

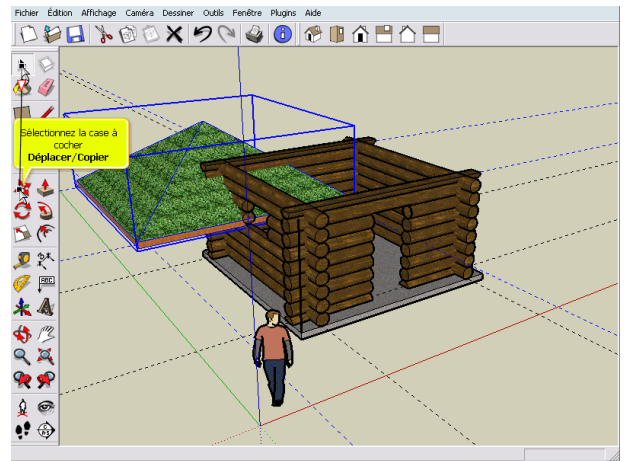

Sélectionnez le point repéré par les lignes de construction

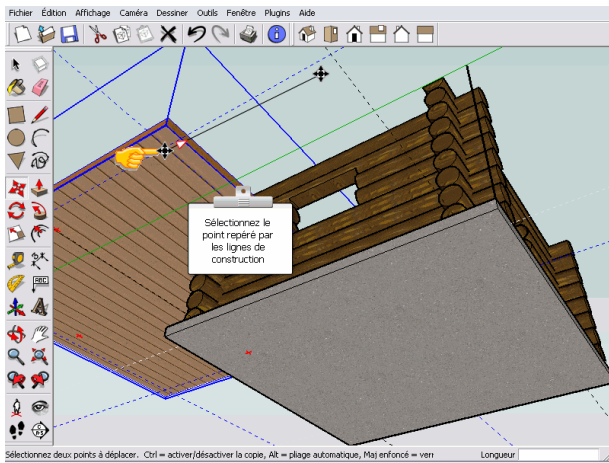

Sélectionnez l'outil Sélectionner

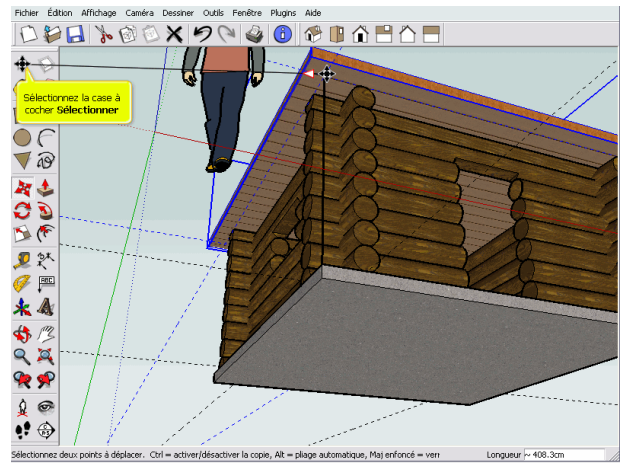

Déplacez à l'extrémité du trait

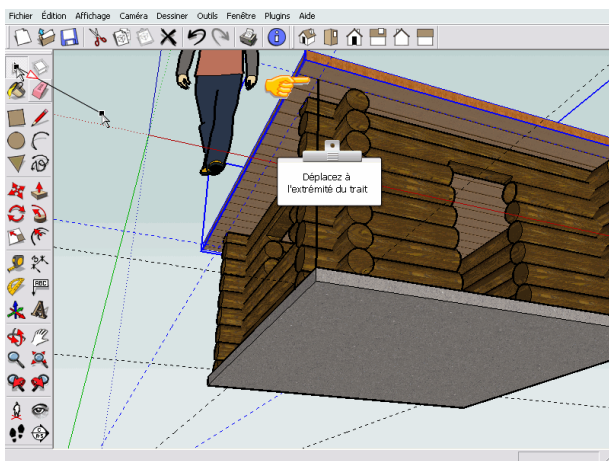

Sélection du menu Guides

